

Fissaggio a espansione SB

I set di fissaggio in nylon con cono di espansione metallico, vite metrica e accessori.

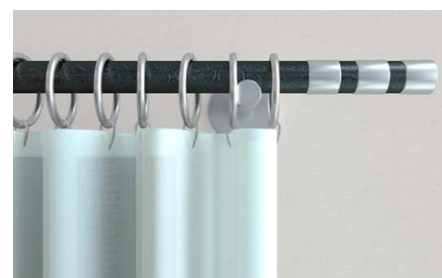

Mobili pensili.



Binari per tende.

Applicazioni

- Lampade da parete.
- Specchi.
- Mobili pensili.
- Binari per tende.
- Fili biancheria.
- Accessori per il bagno.
- Scaffali leggeri.

Vantaggi

- L'espansione completa del fissaggio a due settori fornisce un'ottimale distribuzione della forza nel materiale e un'elevata tenuta anche per i materiali non compatti.
- Il collo del fissaggio non è sollecitato e impedisce la nascita di forze di espansione sulla superficie del materiale mentre si avvita l'accessorio. Questo aiuta a prevenire danni a mattonelle e intonaco.

- L'espansione è sempre garantita dal cono metallico che è richiamato nel corpo del tassello. Questo garantisce un fissaggio sicuro e un ottimo feedback durante l'installazione.
- Il set di fissaggio con ganci, occhiolo, vite, vite doppia filettatura e fermaporta rappresenta la soluzione corretta per tutte le applicazioni.

Certificazioni



Materiali

- Calcestruzzo.
- Mattone pieno in laterizio.
- Mattoni semipieno (perforato, verticalmente) in laterizio.
- Pietra naturale con struttura compatta.

Funzionamento

- Il fissaggio SB è idoneo per installazione non passante. SB../4 deve essere premontato sull'oggetto da fissare.
- Quando si avvita l'accessorio il cono metallico è tirato nel corpo del fissaggio espandendolo contro le pareti del foro.
- Su supporti semipieni forare solo a rotazione (non a rotopercolazione).
- La distanza dal bordo deve essere almeno pari alla lunghezza del fissaggio.

Installazione

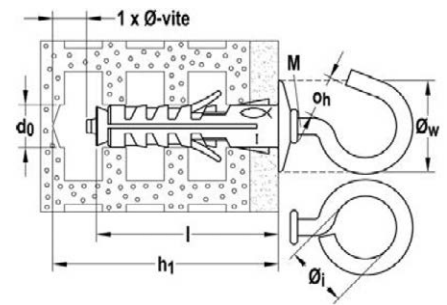
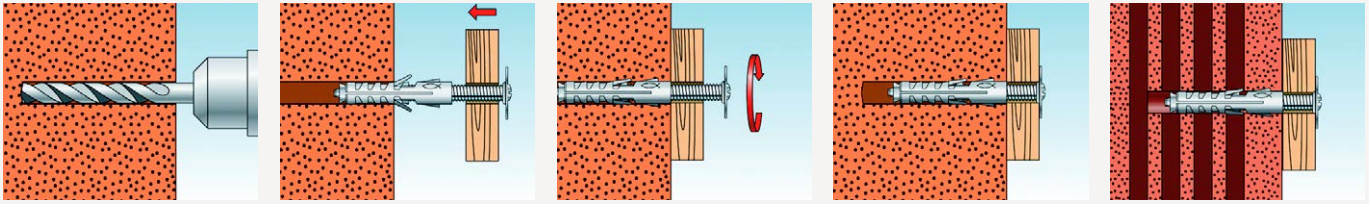

Dati tecnici

SB



SB ../1 con occhio aperto.

SB ../3 con occhio chiuso.

Prodotto	Art.		Diametro foro d_0 [mm]	Profondità foro min. h_1 [mm]	Lunghezza tassello l [mm]	Filettatura M	Diametro interno occhio \varnothing_i [mm]	Apertura gancio o_h [mm]	Diametro rondella \varnothing_w [mm]	Conf. [Pz]
	con occhio aperto	con occhio chiuso								
SB 9/1	500341	-	9	50	40	M4	-	8	22	100
SB 9/3	-	500343	9	50	40	M4	13	-	22	100
SB 12/1	500361	-	12	55	45	M5	-	8,5	26	50
SB 12/3	-	500363	12	55	45	M5	14	-	26	50

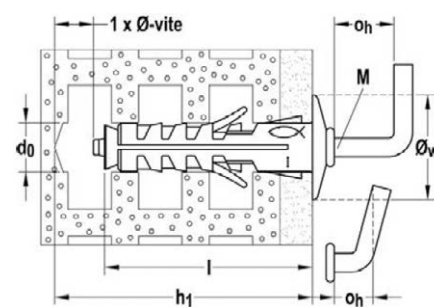

SB



SB .. /2 con gancio medio.

SB .. /6 con gancio lungo.

SB .. /8 con gancio corto.

SB 12/10 con gancio piatto regolabile con vite.

Prodotto	Art.				Diametro foro d_0 [mm]	Profondità foro min. h_1 [mm]	Lunghezza tassello l [mm]	Filettatura M	Apertura gancio o_h [mm]	Diametro rondella \varnothing_w [mm]	Conf. [Pz]
	con gancio medio SB .. /1	con gancio lungo SB .. /6	con gancio corto SB .. /8	con gancio piatto regolabile con vite SB .. /10							
SB 9/2	500342	-	-	-	9	50	40	M4	8	22	100
SB 9/6	-	500346	-	-	9	50	40	M4	-	22	50
SB 9/8	-	-	500348	-	9	50	40	M4	10	22	100
SB 12/2	500362	-	-	-	12	55	45	M5	16	26	100
SB 12/6	-	500366	-	-	12	55	45	M5	23	26	50
SB 12/8	-	-	500368	-	12	55	45	M5	12	26	100
SB 12/10	-	-	-	500370	12	55	45	M5	-	-	25

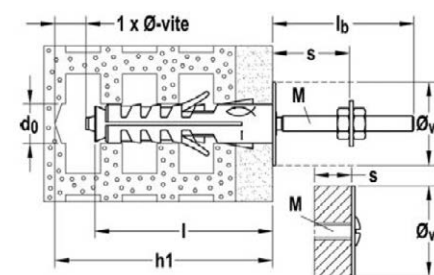

SB



SB .. /4 con vite t.s.c. taglio combinato.

SB .. /5 con vite doppia M4 o M5.

Prodotto	Art.		Diametro foro d_0 [mm]	Profondità foro min. h_1 [mm]	Lunghezza tassello l [mm]	Filettatura M	Spessore fissabile max / Posizione dado max s [mm]	Sporgenza barra l_b [mm]	Diametro rondella \varnothing_w [mm]	Conf. [Pz]
	con vite testa svasata a calotta con impronta combinata SB .. /4	con vite doppia SB .. /5								
SB 9/4	500344	-	9	50	40	M4	10	-	22	100
SB 9/5	-	500345	9	50	40	M4	25	35	22	50
SB 12/4	500364	-	12	55	45	M5	10	-	26	100
SB 12/5	-	000365	12	55	45	M5	30	40	26	50

SB



SB 9/11 - Con fermaporta in PVC nero.

SB 9/12 - Con fermaporta in PVC bianco.

Prodotto	Art.		Diametro foro d_0 [mm]	Profondità foro min. h_1 [mm]	Lunghezza tassello l [mm]	Filettatura M	Conf. [Pz]
	con fermaporta in PVC nero SB ../11	con fermaporta in PVC bianco SB ../12					
SB 9/11	500351	-	9	50	40	M4	50
SB 9/12	-	500352	9	55	40	M4	50

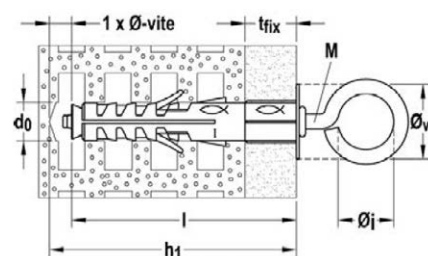

SB



SB 12 L3 - Con occhiolo chiuso.

Prodotto	Art.	Diametro foro d_0 [mm]	Profondità foro min. h_1 [mm]	Lunghezza tassello l [mm]	Filettatura M	Spessore strato non portante max t_{fix} [mm]	Diametro interno \varnothing_i [mm]	Diametro rondella \varnothing_w [mm]	Conf. [Pz]
SB 12/L3	500373	12	67	57	M5	12	26	13	50

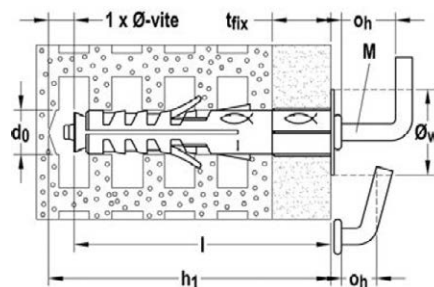

SB



SB ../L8 - Con gancio corto.

SB 12/L2 - Con gancio medio.

Prodotto	Art.		Diametro foro d_0 [mm]	Profondità foro min. h_1 [mm]	Lunghezza tassello l [mm]	Filettatura M	Spessore strato non portante max t_{fix} [mm]	Apertura gancio \varnothing_h [mm]	Diametro rondella \varnothing_w [mm]	Conf. [Pz]
	con gancio corto SB ../11	con gancio medio SB ../12								
SB 9/L8	500358	-	9	62	52	M4	12	12	22	100
SB 12/L2	-	500372	12	67	57	M5	12	20	26	50
SB 12/L8	500378	-	12	67	57	M5	12	15	26	50

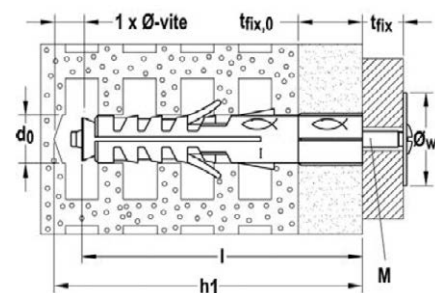

SB



SB ../L4 - Con vite t.s.c. taglio combinato.

Prodotto	Art.	Diametro foro	Profondità foro min.	Lunghezza tassello	Filettatura	Spessore strato non portante max	Spessore fissabile max	Diametro rondella	Conf.
	SB ../4	d_0 [mm]	h_1 [mm]	l [mm]	M	$t_{fix,0}$ [mm]	t_{fix} [mm]	\varnothing_w [mm]	[Pz]
SB 9/L4	500354	9	62	52	M4	12	10	22	100
SB 12/L4	500374	12	67	57	M5	12	10	26	50

Carichi

Tassello a espansione SB 9

Carichi raccomandati massimi per un ancorante singolo.

Tipo	SB 9/1	SB 9/2	SB 9/3	SB 9/4 SB 9 L 4	SB 9/5	SB 9/6	SB 9/8 SB 9 L 8
Carichi raccomandati per il corrispondente materiale di base F_{rac}							
Calcestruzzo \geq C20/25	[kN]	0,10 ¹⁾	0,10 ¹⁾	0,10 ¹⁾	0,33 ²⁾	0,33 ²⁾³⁾	0,07 ¹⁾

1) Comprende il fattore di sicurezza 4 (rottura per piegamento dell'accessorio dovuta all'azione di taglio).

2) Sono stati considerati i necessari fattori di sicurezza.

3) Valore valido per azione di trazione, per azioni di taglio con posizione del dado $s = 25$ mm il carico raccomandato vale $F_{rac} = 0,03$ kN.

Tassello a espansione SB 12

Carichi raccomandati massimi per un ancorante singolo.

Tipo	SB 12/1	SB 12/2 SB 12 L 2	SB 12/3 SB 12 L 3	SB 12/4 SB 12 L 4	SB 12/5	SB 12/6	SB 12/8 SB 12 L 8
Carichi raccomandati per il corrispondente materiale di base F_{rac}							
Calcestruzzo \geq C20/25	[kN]	0,15 ¹⁾	0,20 ¹⁾	0,15 ¹⁾	0,57 ²⁾	0,57 ²⁾³⁾	0,12 ¹⁾

1) Comprende il fattore di sicurezza 4 (rottura per piegamento dell'accessorio dovuta all'azione di taglio).

2) Sono stati considerati i necessari fattori di sicurezza.

3) Valore valido per azione di trazione, per azioni di taglio con posizione del dado $s = 30$ mm il carico raccomandato vale $F_{rac} = 0,05$ kN.